

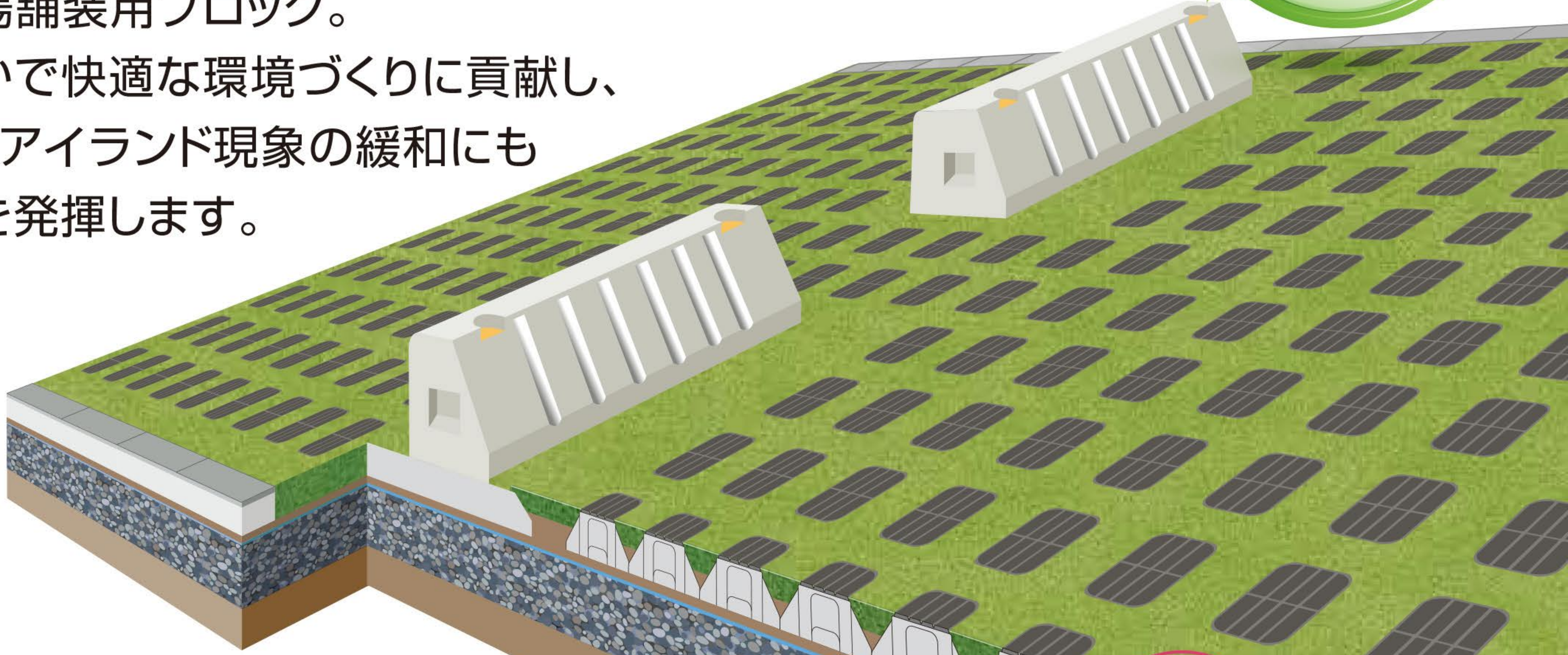

GREENING BLOCKS

緑化率
(1㎡当たり)
66%

各自治体の「緑化制度」に対応した
駐車場舗装用ブロック。
緑豊かで快適な環境づくりに貢献し、
ヒートアイランド現象の緩和にも
効果を発揮します。



植生用ブロック(緑化ブロック)の特長

- 

緑被率の向上
緑化制度や工場立地法などの緑地として算入ができ、
土地の有効利用ができます。
- 

植生部への踏圧を軽減
コンクリートブロックで
タイヤの荷重を受けることにより、
踏圧から植物を保護します。
- 

室外環境の改善
環境緑化・修景緑化の効果があり、
緑による潤いのある空間を創出します。

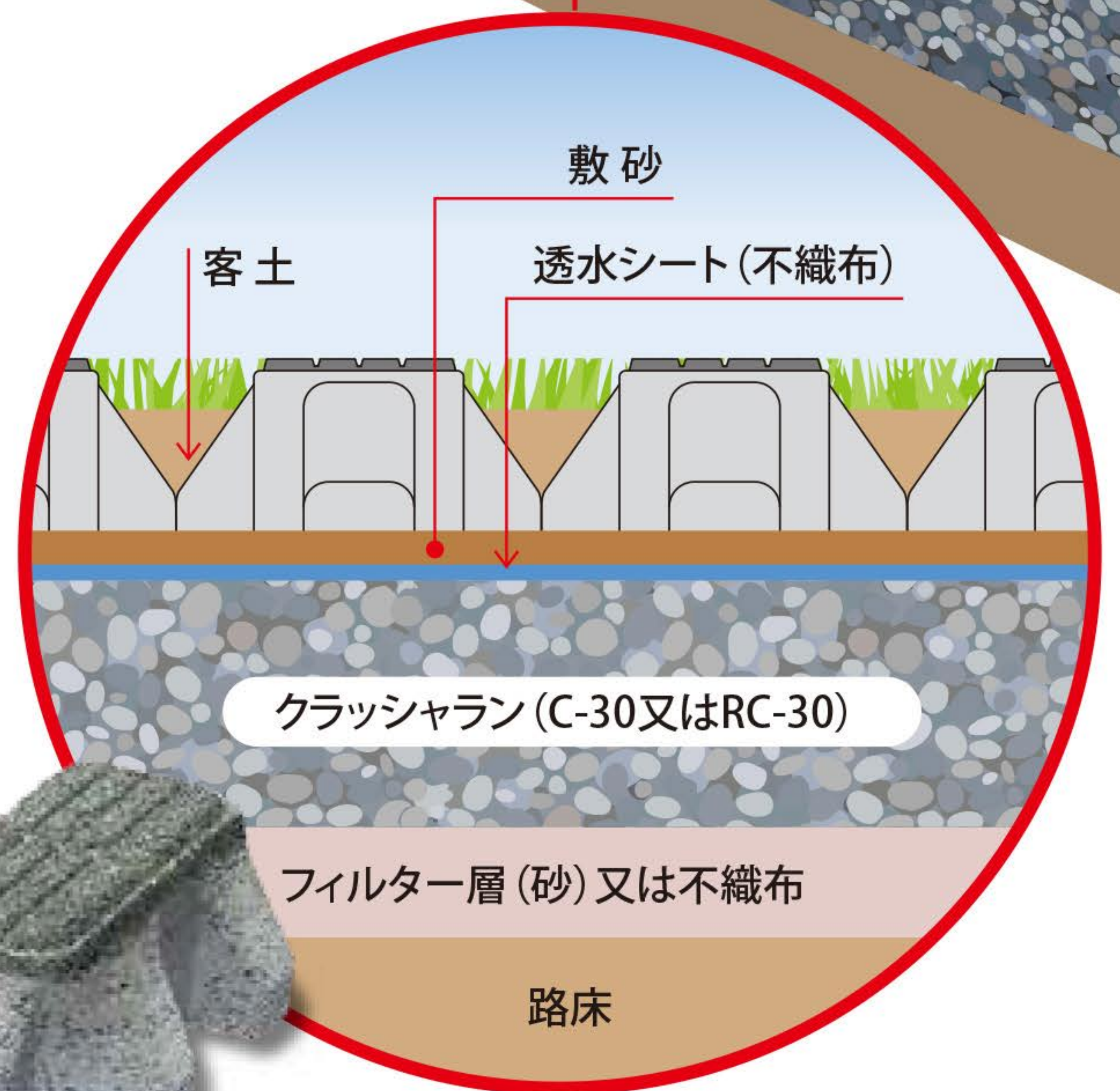

植生用ブロック(緑化ブロック)

GREENING BLOCKS

車の乗り入れがある場所を美しく緑化。
無機質な景觀にやさしい
自然の彩りを添えます。

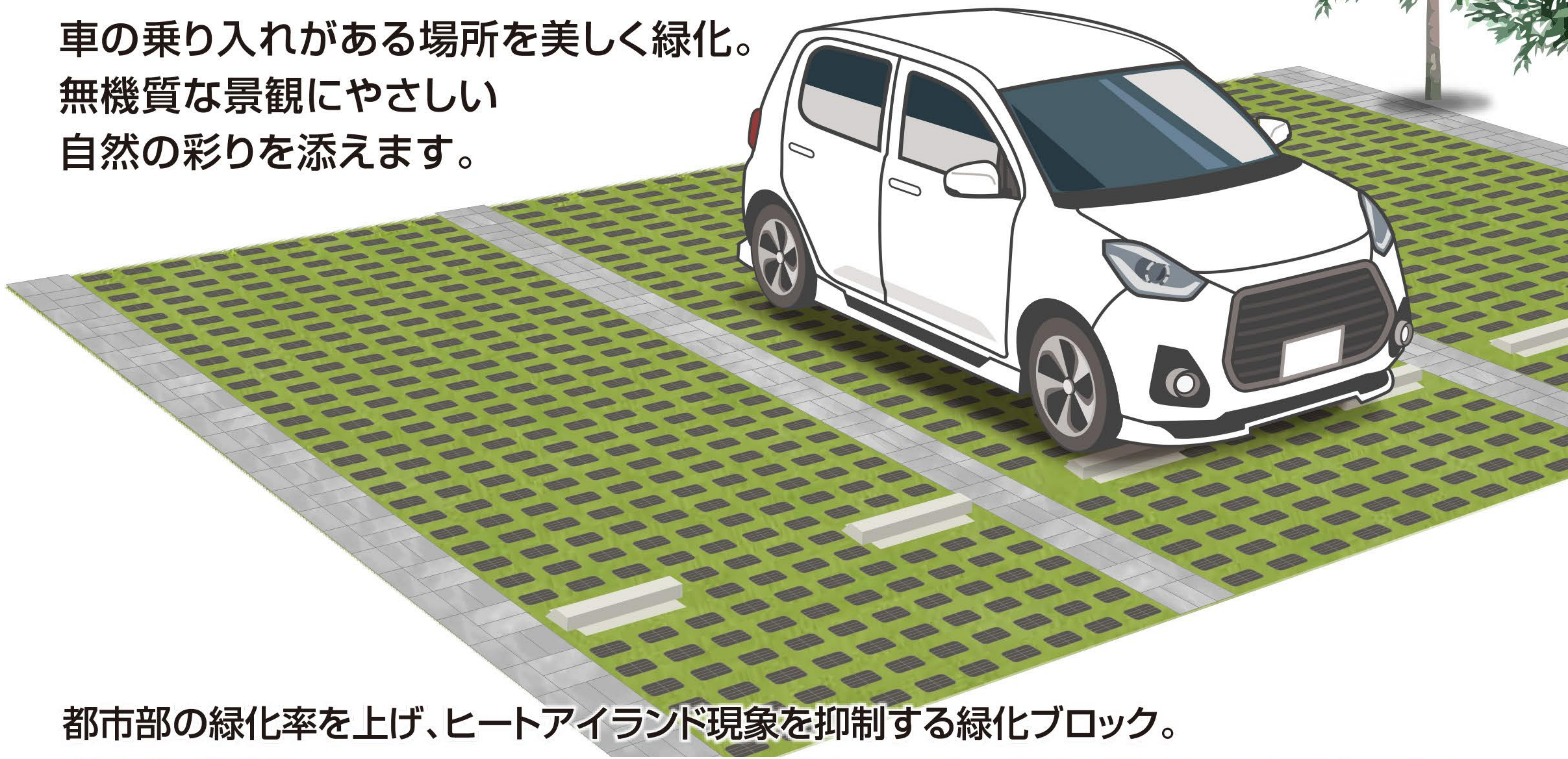

都市部の緑化率を上げ、ヒートアイランド現象を抑制する緑化ブロック。

各自治体の緑化制度

各自治体で様々な緑化制度や事業が行われています。助成金などの制度もありますので、各自治体にお問い合わせください。

緑化制度対応製品

美緑(みりよく)ブロック®

植生用ブロック(緑化ブロック)とは、各自治体における「緑化制度」に対応した駐車場舗装用ブロックです。緑多い快適な生活環境を形成するとともに、ヒートアイランド現象の緩和にも役立ちます。

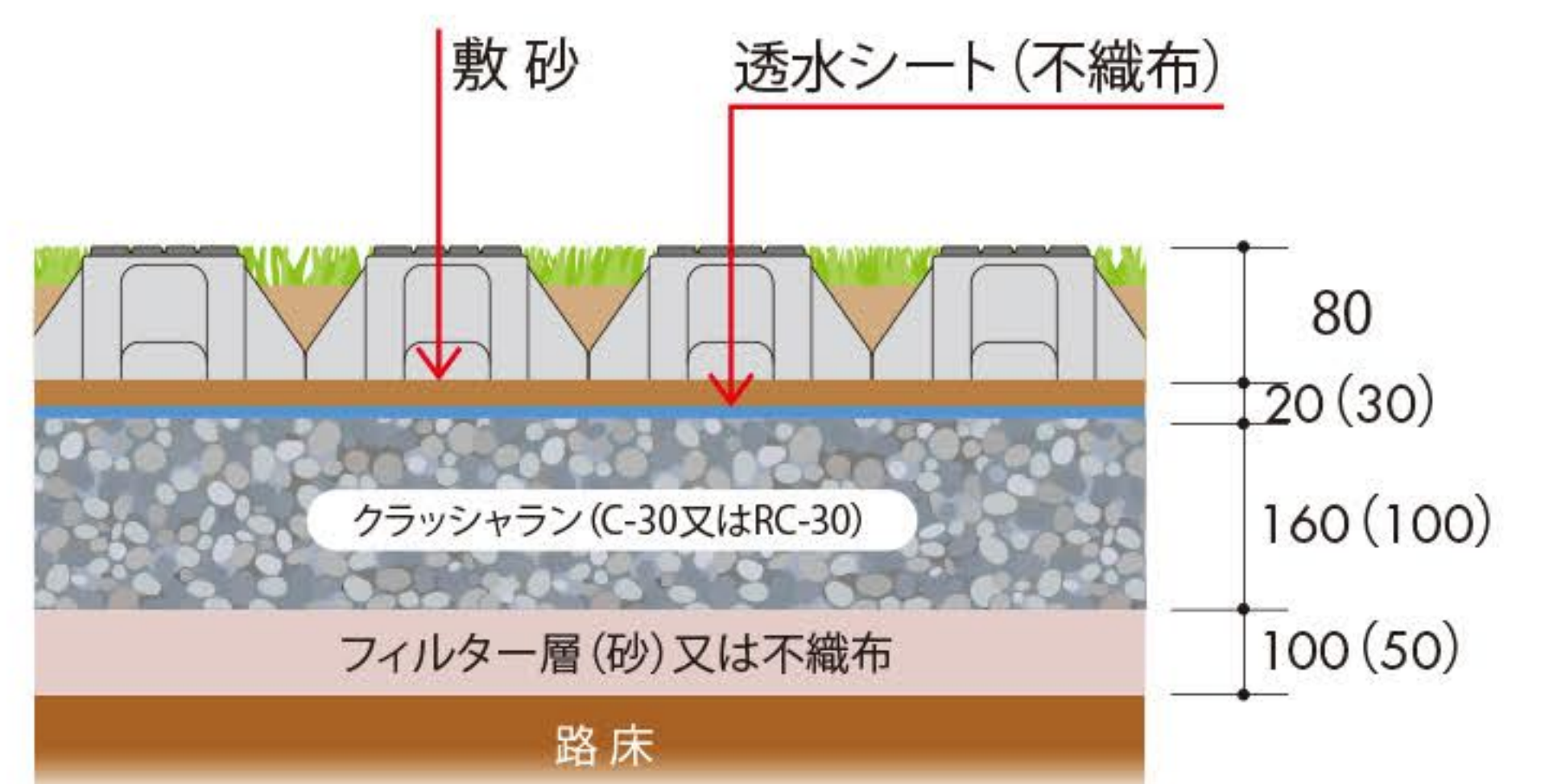
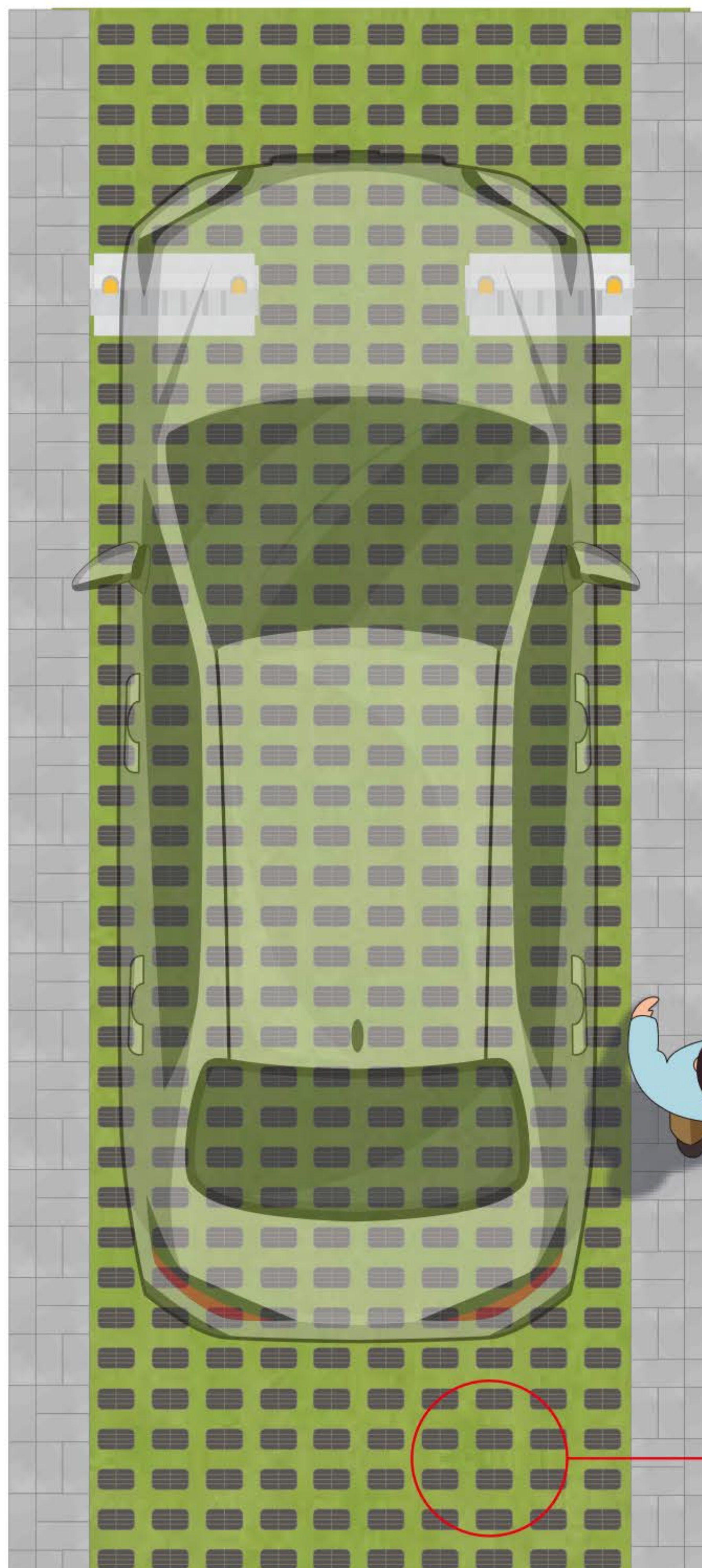
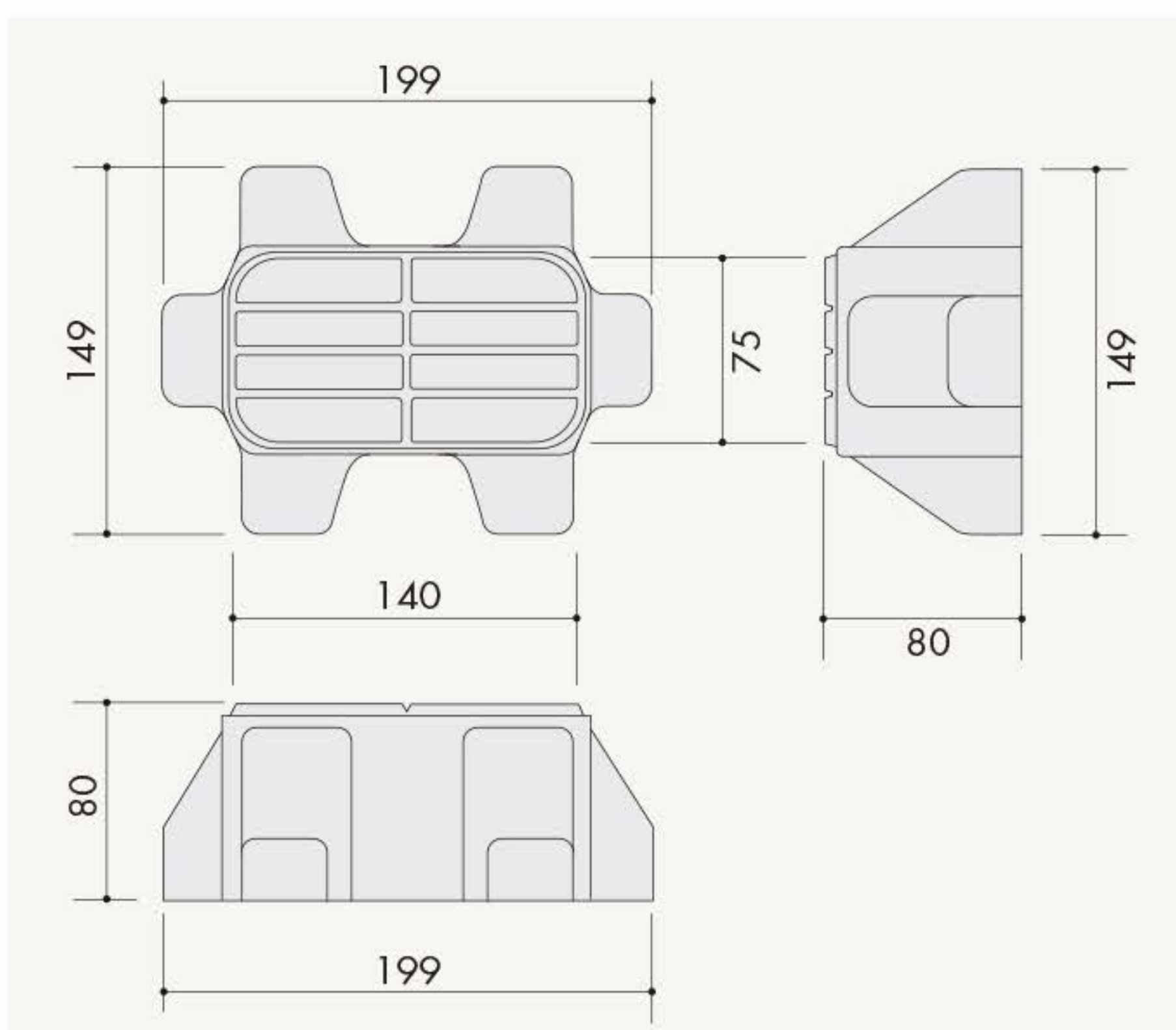

1㎡あたり					
ブロック	芝	砂	客土	クラッシュラン	透水シート
33.3個	0.66㎡	0.120㎡	0.038㎡	0.160㎡	1.00㎡

敷設パターン



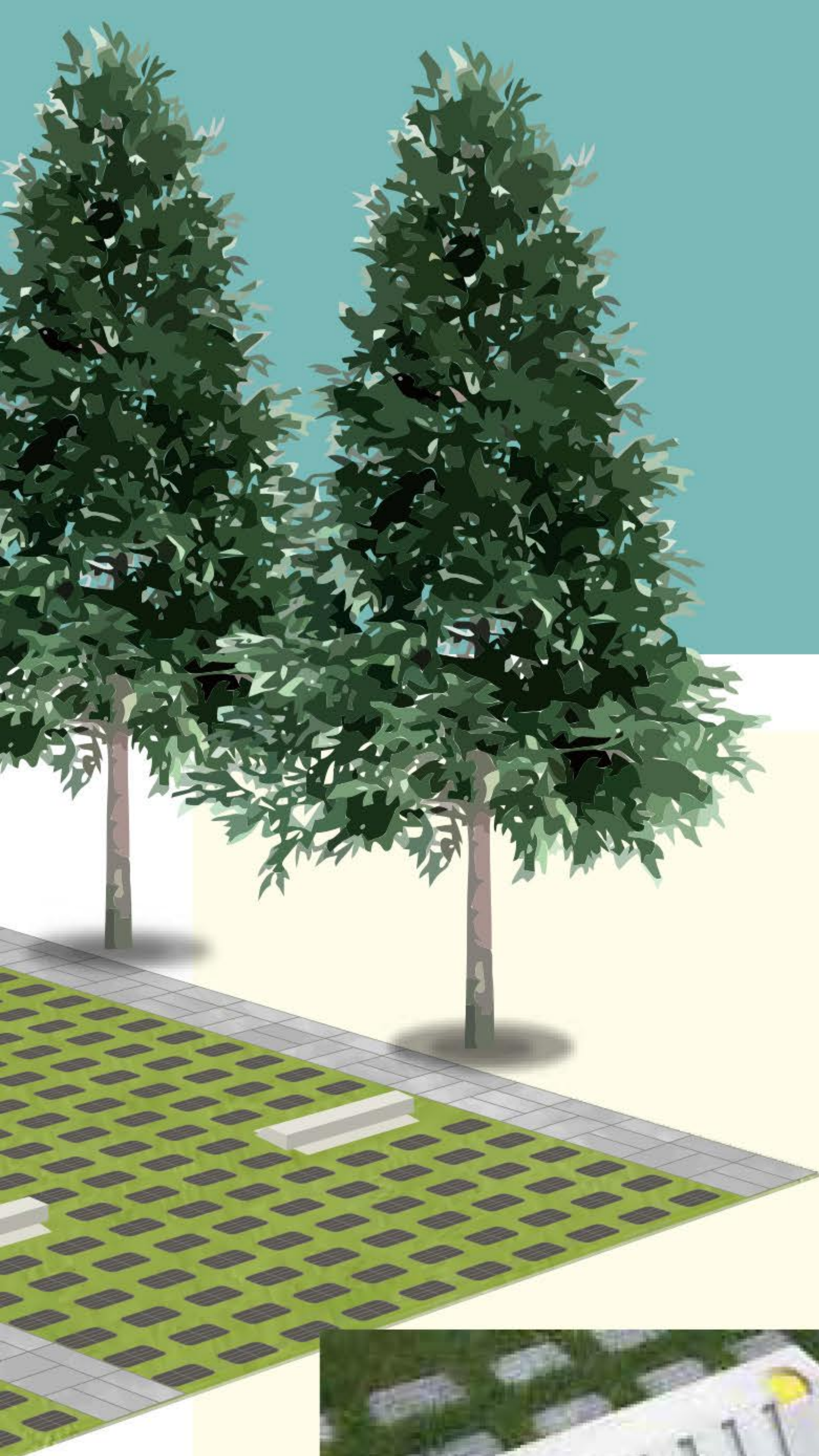

NCパーキングブロック

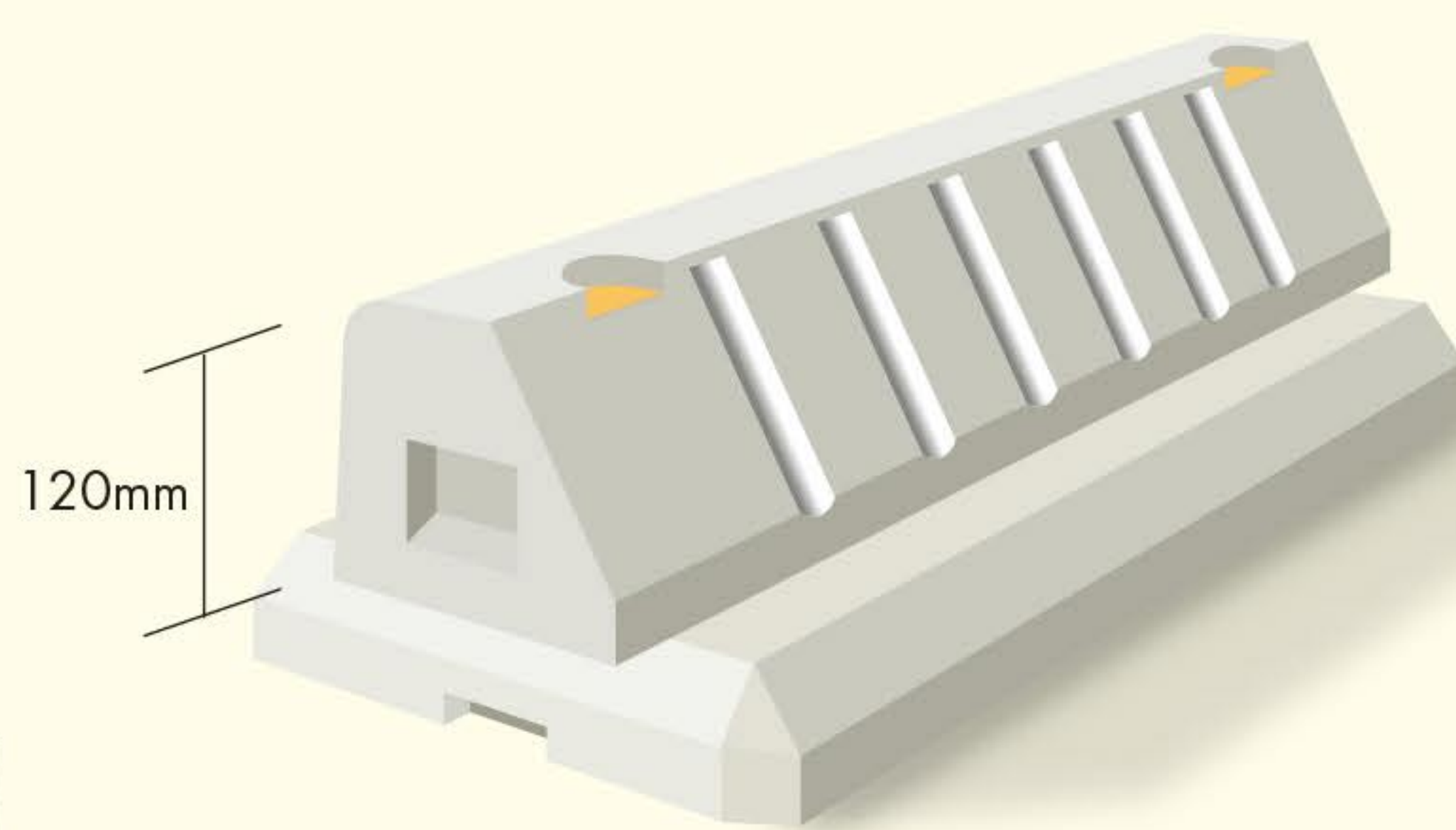

NCパーキングブロック

美緑ブロック®を敷設した場合、ピッタリと取付けられる専用の基礎付パーキングブロックです。美緑ブロック®とセットでお使いいただくことをお薦めします。

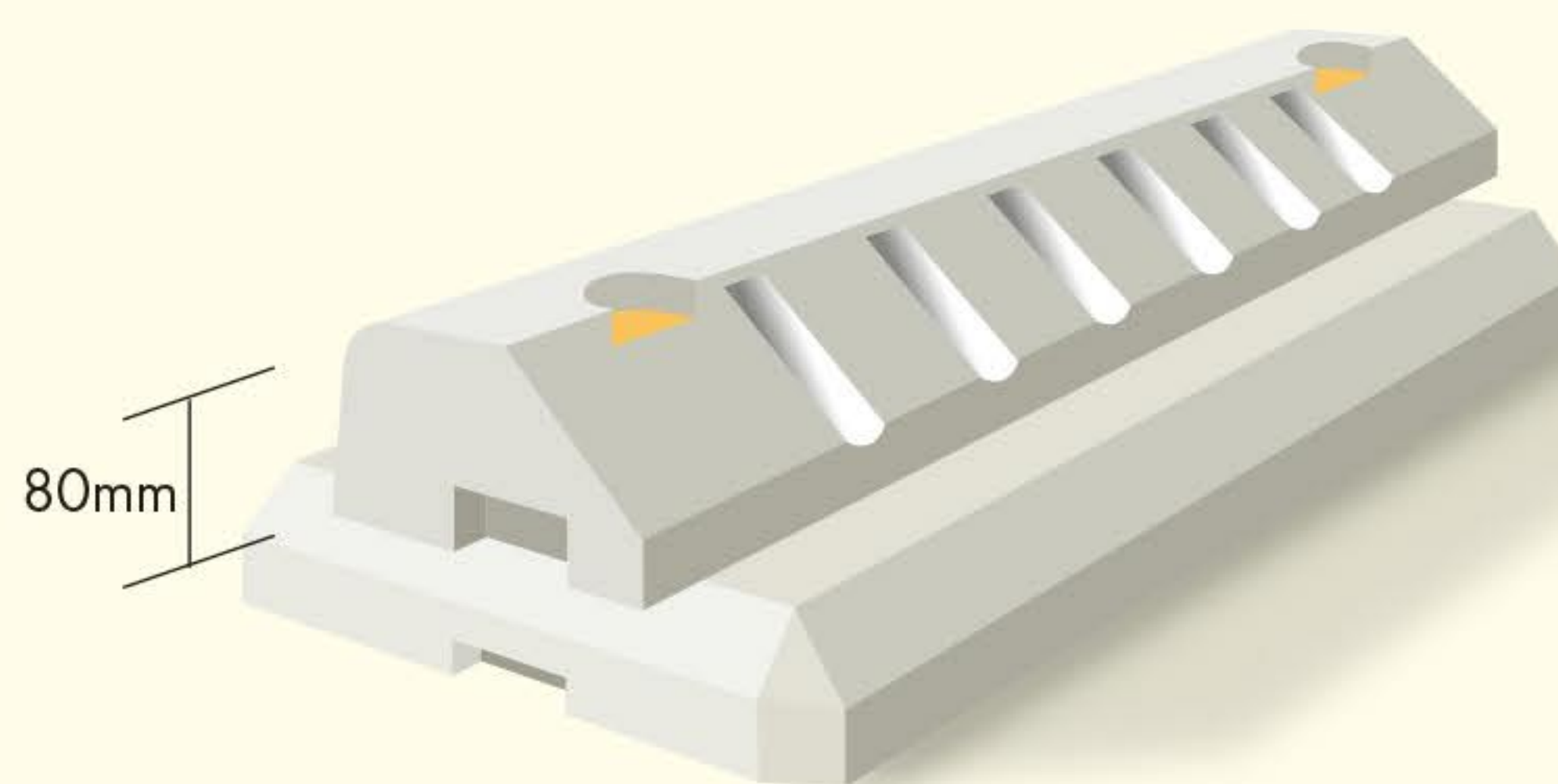

低重心NCパーキングブロック

通常のNCパーキングブロックより40mm低い製品です。車高の低い乗用車が多く利用する駐車場に最適です。

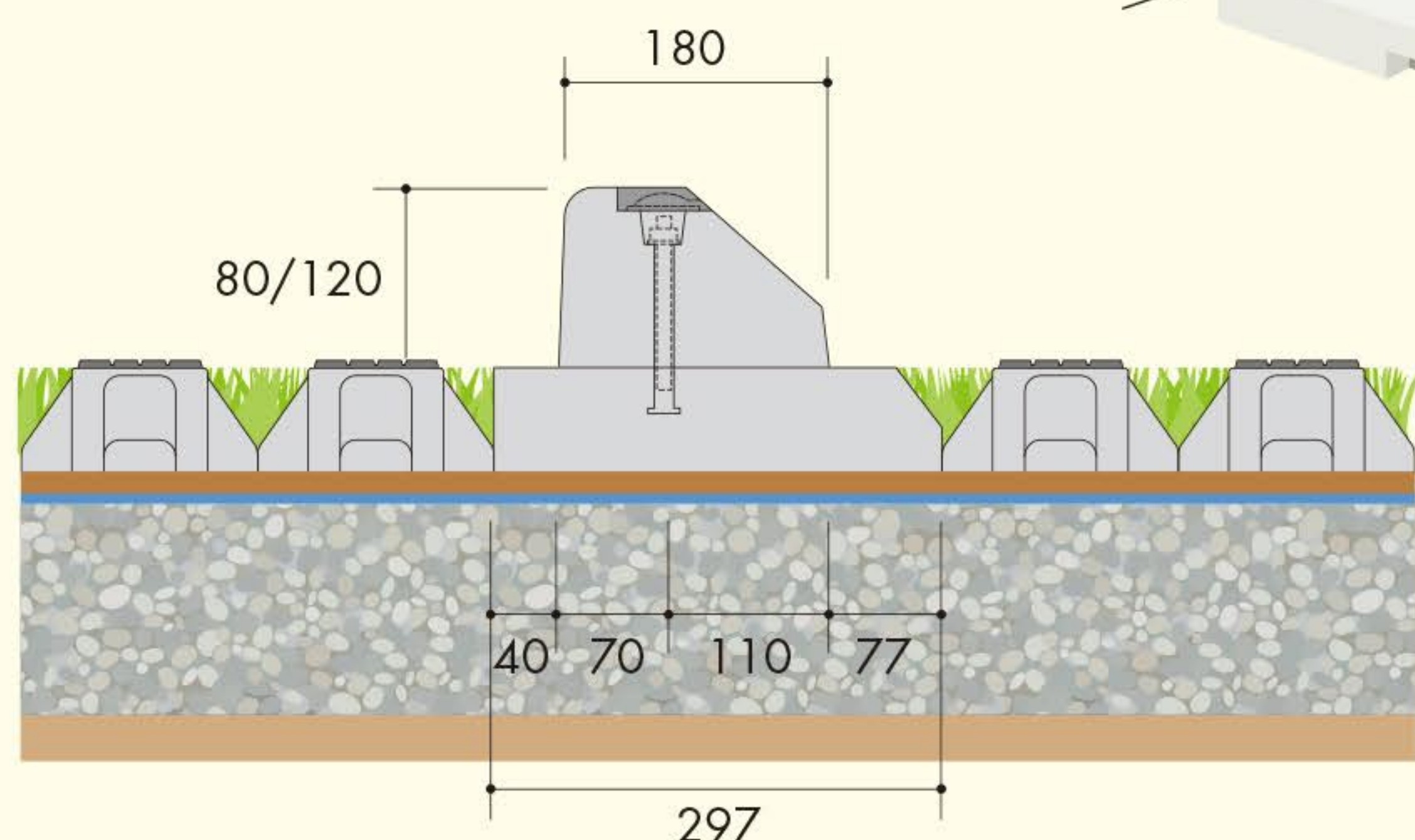

※ ()は実寸法

	L (mm)	W (mm)	H (mm)	質量 (kg)
NCパーキングブロック	600	180	120	25
低重心NCパーキングブロック	600	150	80	13
NCパーキングブロック基礎	600(579)	300(297)	80	25

緑化ブロック ずれ止め対策 エヴォストーン工法

ガイドレールⅡ型

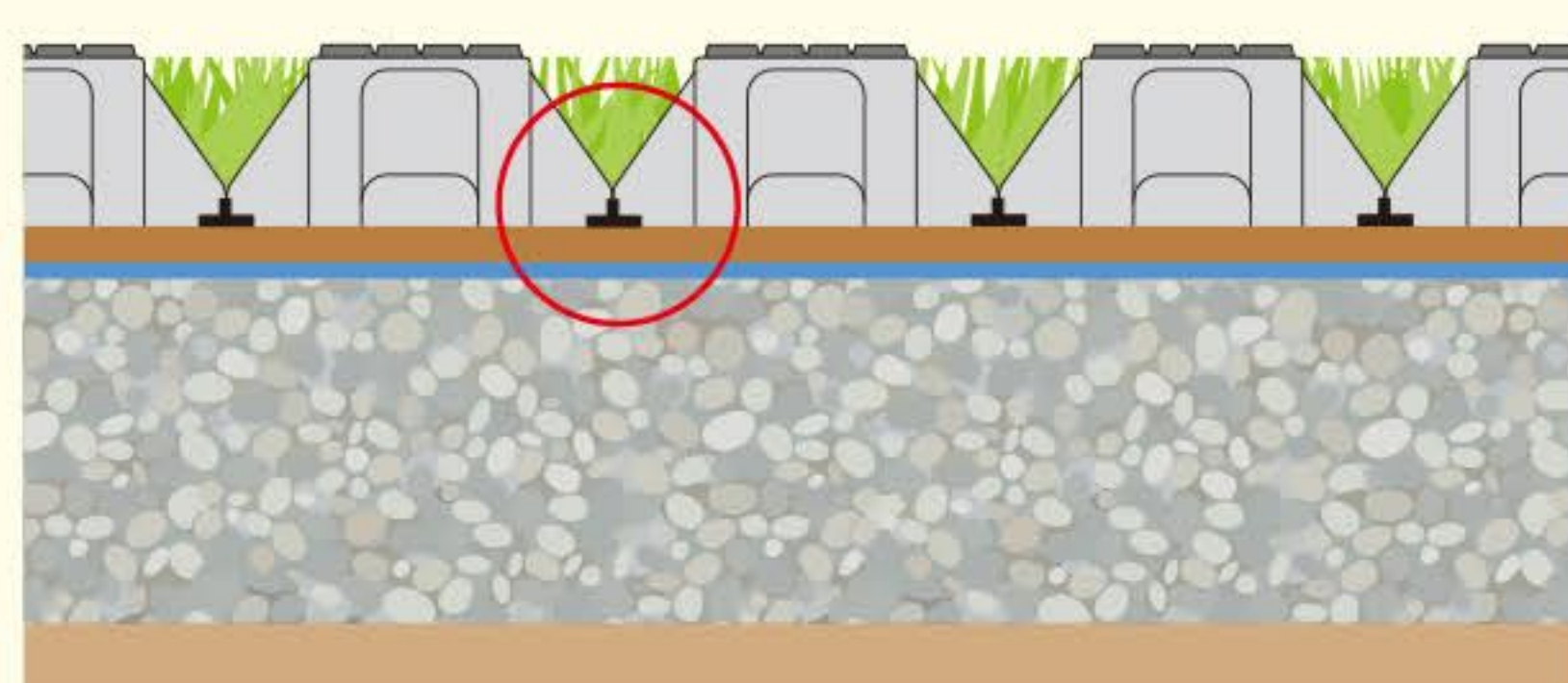

品名・品番	材質	寸法 (mm)
ガイドレールⅡ型 (EVG-02)	リサイクル材主原料 HI-PS (ハイインパクトポリスチレン)	40W×3T×2000L (凸型)

ガイドレールⅡ型スペーサー

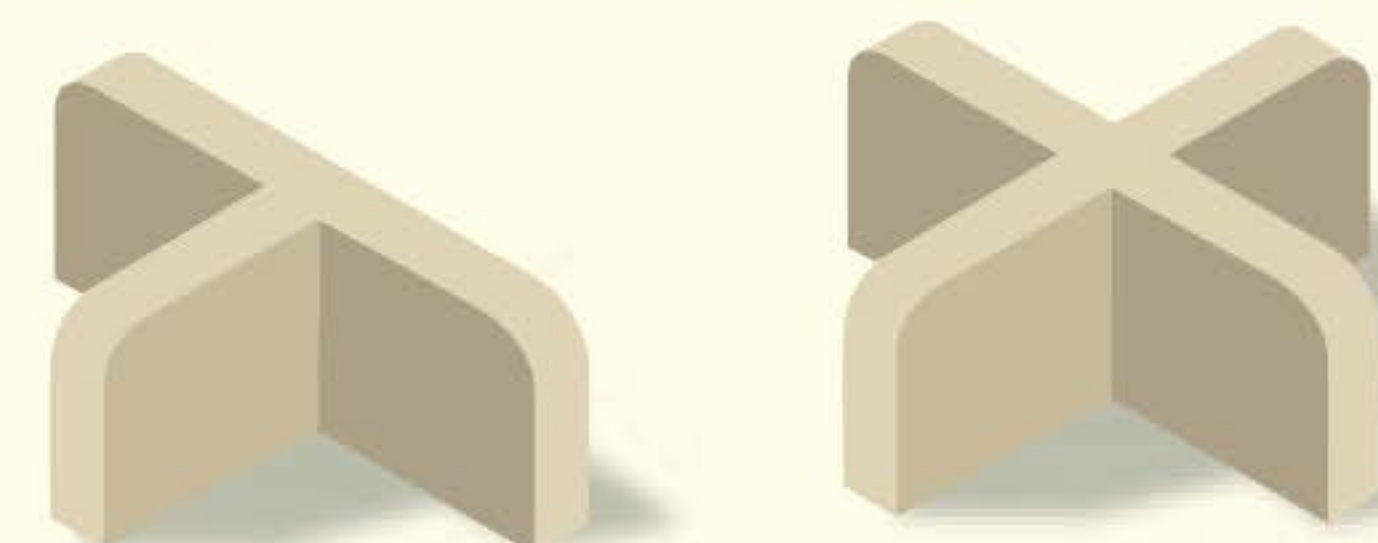

品名	材質	寸法 (mm)
Ⅱ型T字スペーサー	リサイクル材主原料 PBT (ポリブチレンテレフタレート)	30W×19D×25H t=4.5
Ⅱ型十字スペーサー		34W×34D×25H t=4.5

